

产品规格书

产品名称: SC-C500-11000

产品尺寸: 322*208*192

适配功率: 11KW

电压等级: 220-380V

版 本: 1.0

版本	日期	版本更新记录	核准
1.0		基本功能	

浙江蜀川电气科技有限公司

DESCRIPTION:
(规格书)

SPECIFICATION

Model No.:

Document No.:

REV:

1.0

日期
17/02/21

编制
王跃

审核

批准

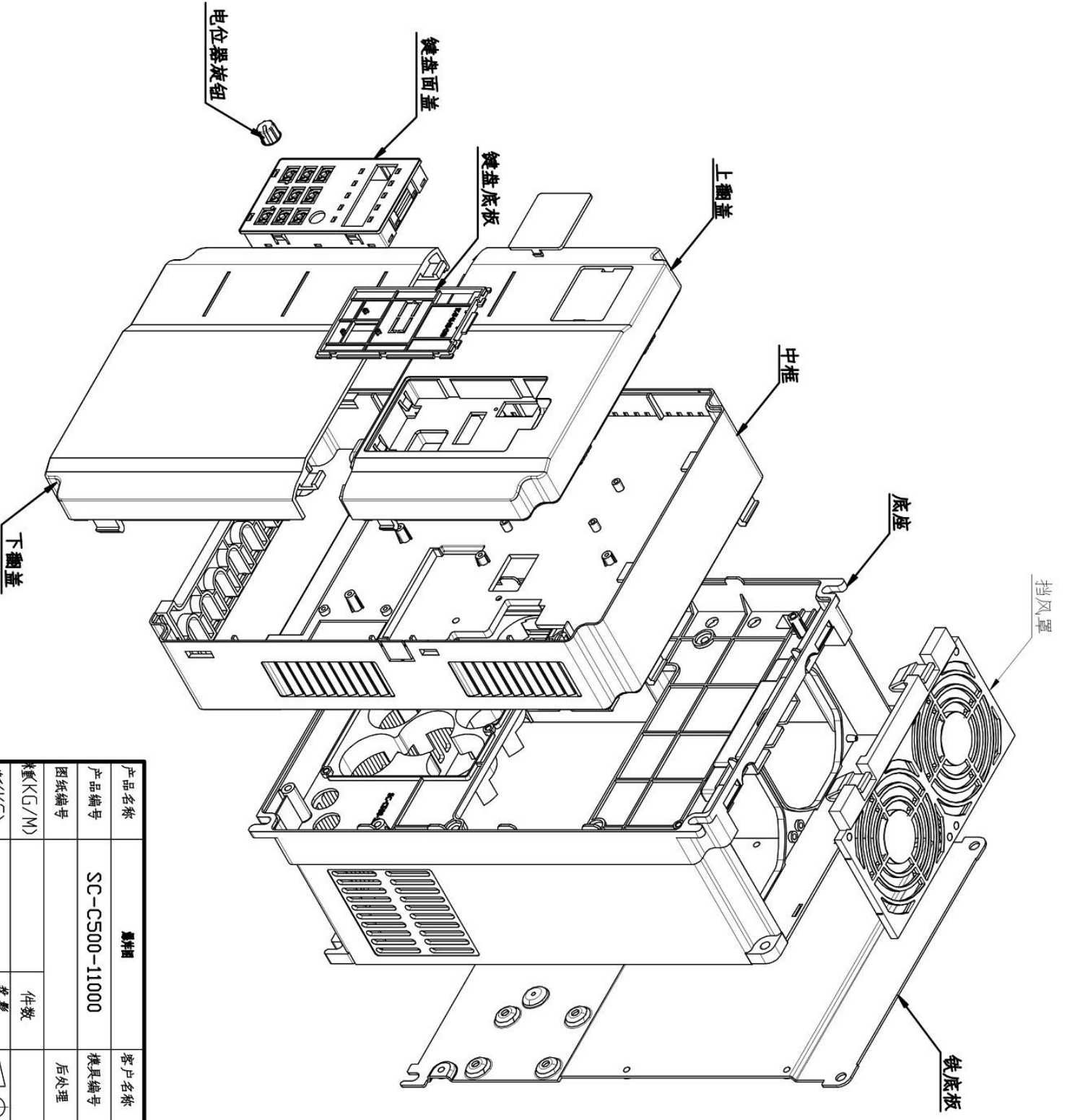

序号	名称	产品编号	数量	模具配套
1	铁底板	SC-380-11000-TDB	1	
2	底座	SC-C500-11000-DZ	1	
3	挡风罩	SC-380-11000-DFZ	1	
4	中框	SC-C500-11000-ZK	1	
5	分线卡板	SC-380-11000-FXB	1	
6	上翻盖	SC-C500-11000-SFG	1	
7	下翻盖	SC-C500-11000-XFG	1	
8	键盘底板	SC-JP-81-DB-C300	1	
9	键盘面盖	SC-JP-81-SG-C300	1	
10	电位器旋钮	SC-XN-80#	1	
11	指示灯件	SC-380-11000-SBK	1	
12			1	
13			1	
14			1	
15			1	

产品名称	嘉祥		客户名称		日期	16/12/06
产品编号	SC-C500-11000		模具编号		制图	wang
图纸编号			后处理		审核	
重量(KG/M)			件数			
净重(KG)			投影			
			视角			
嘉善一川电子科技有限公司						

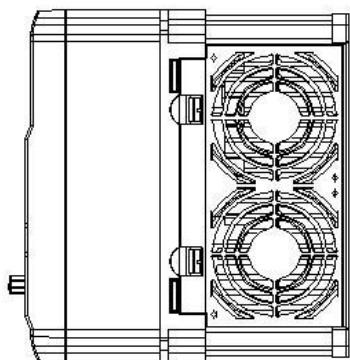
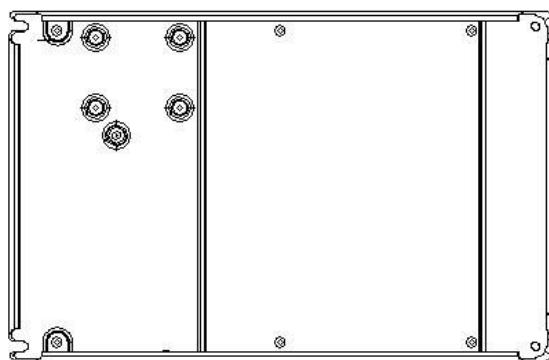
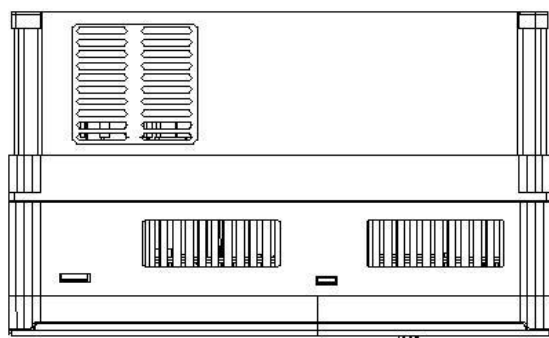
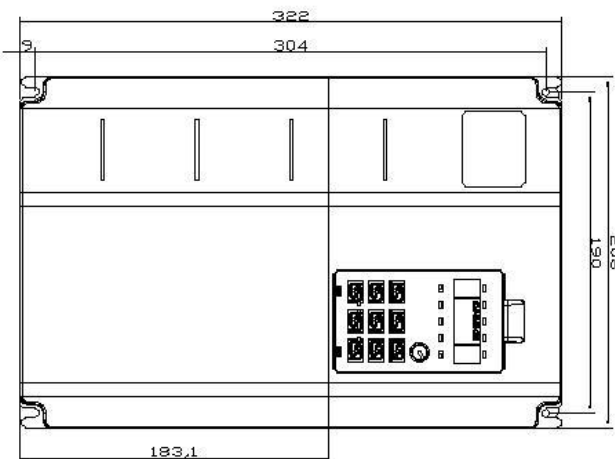
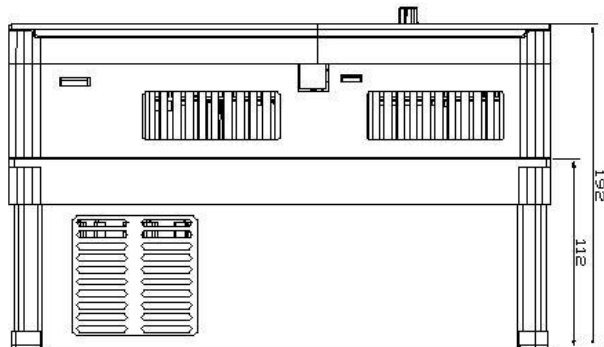
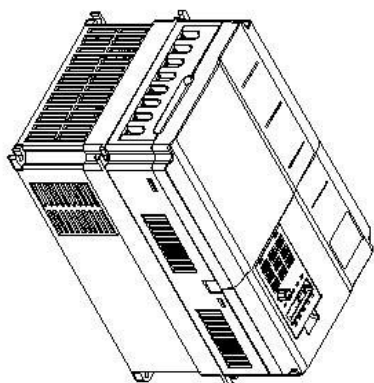
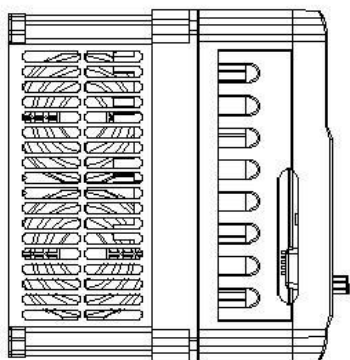

产品名称	量技组	客户名称	日期	16/12/06
产品编号	SC-C500-11000-ZT	模具编号	制图	wang
图纸编号		后处理	审核	
重量(KG/M)		件数		
净重(KG)		数量		
嘉善一川电子科技有限公司				

F-F

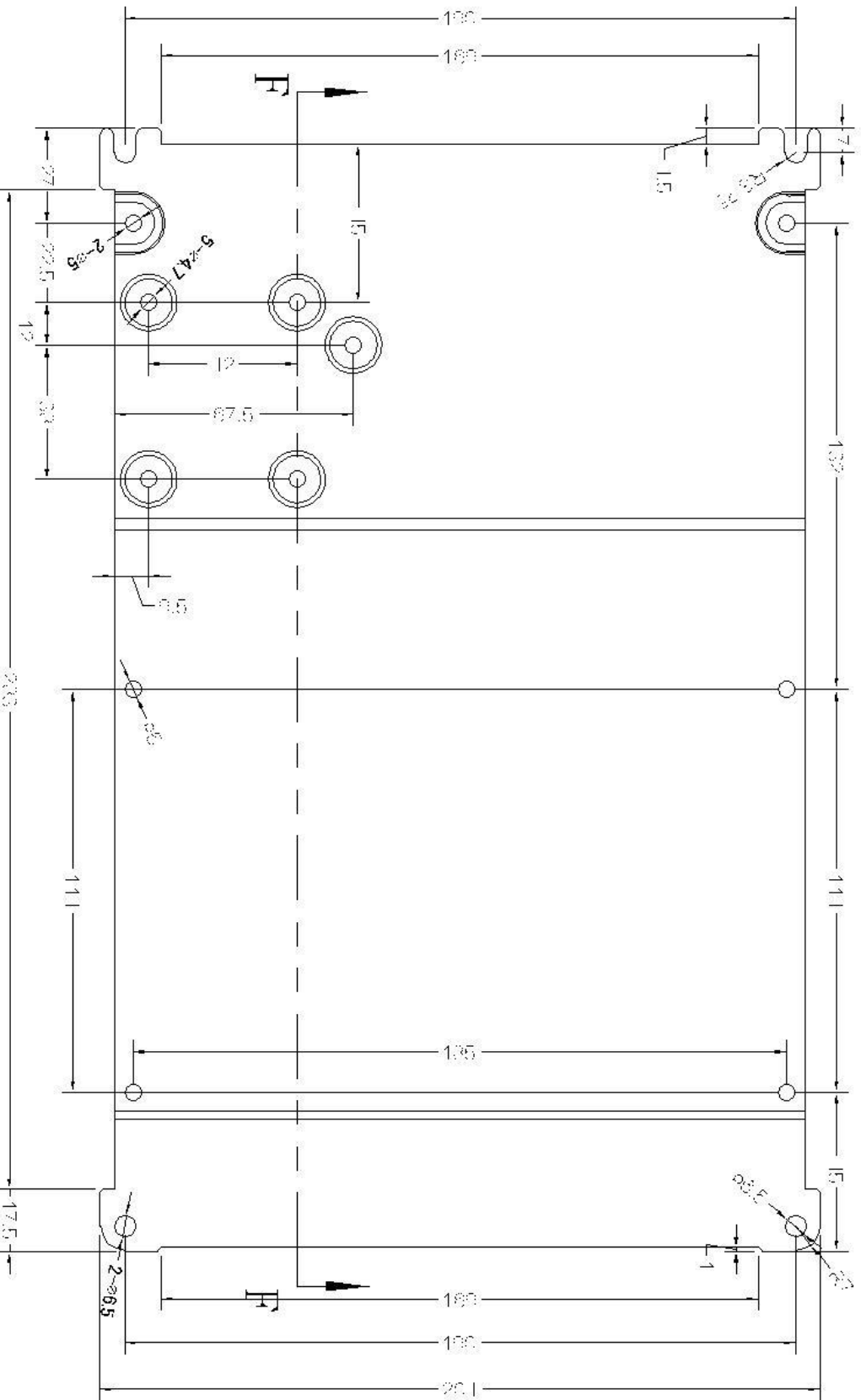
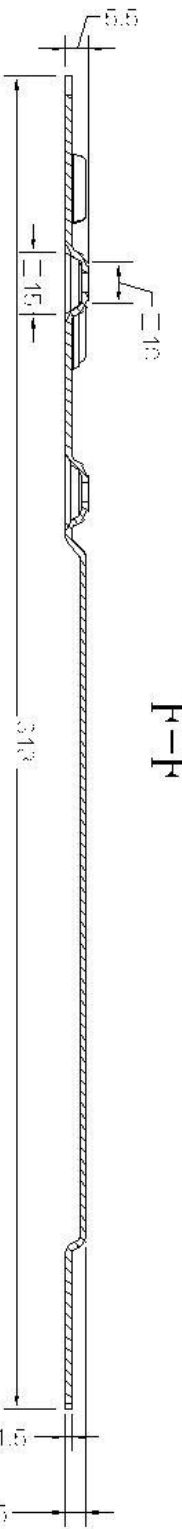

产品名称	规格	客户名称	日期
产品编号	SC-380-11000-TDB	模具编号	版次
图纸编号		后处理	数量 规格
材质	件数		
制图	审核		
嘉善一川电子科技有限公司			

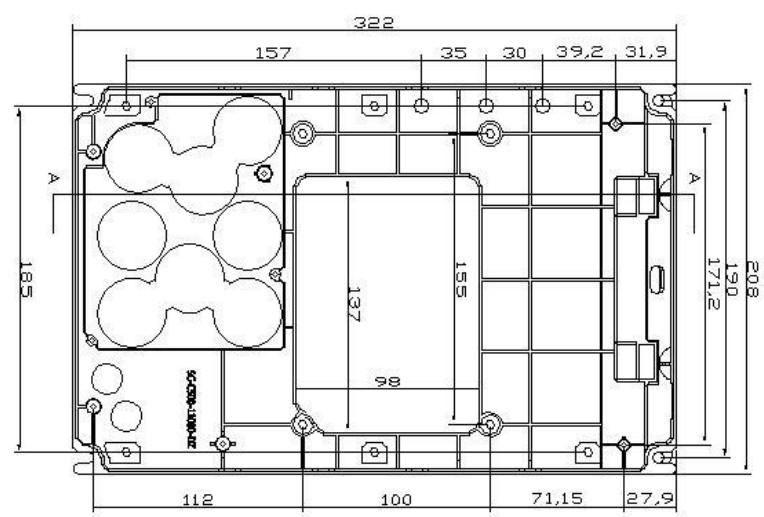
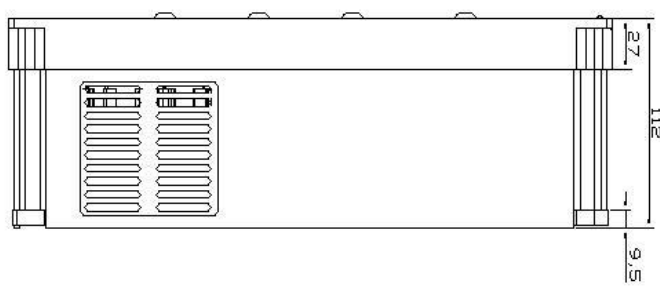
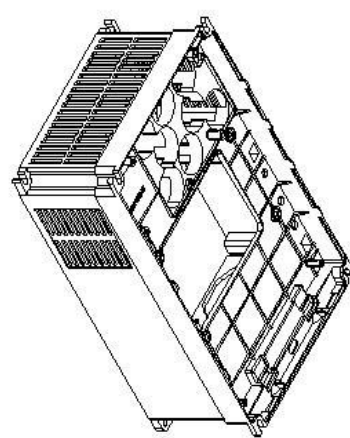
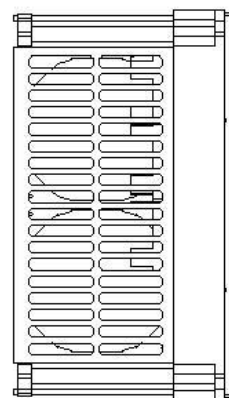

SECTION A-A

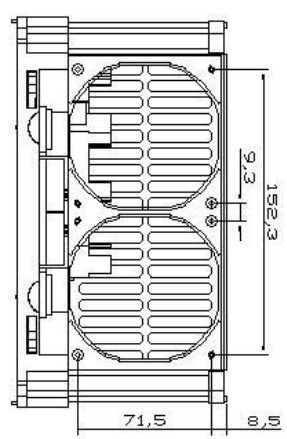
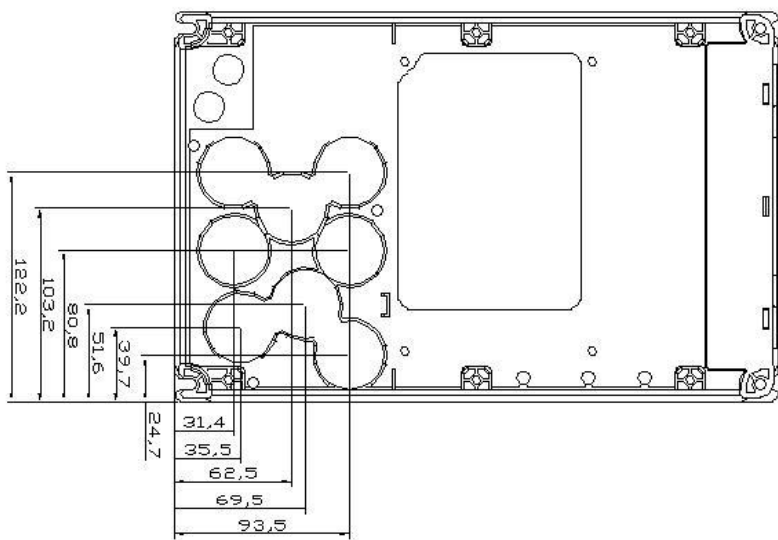
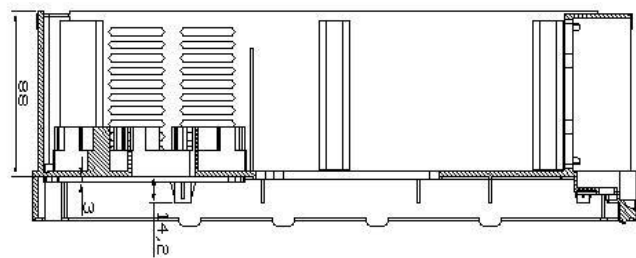

产品名称	规格	客户名称	日期
产品编号	SC-C500-11000-DZ	模具编号	16/12/06
图纸编号		后处理	制图
件数			wang
重量(KG/M)		审核	
净重(KG)	效果图		
		嘉善一川电子科技有限公司	

E-E

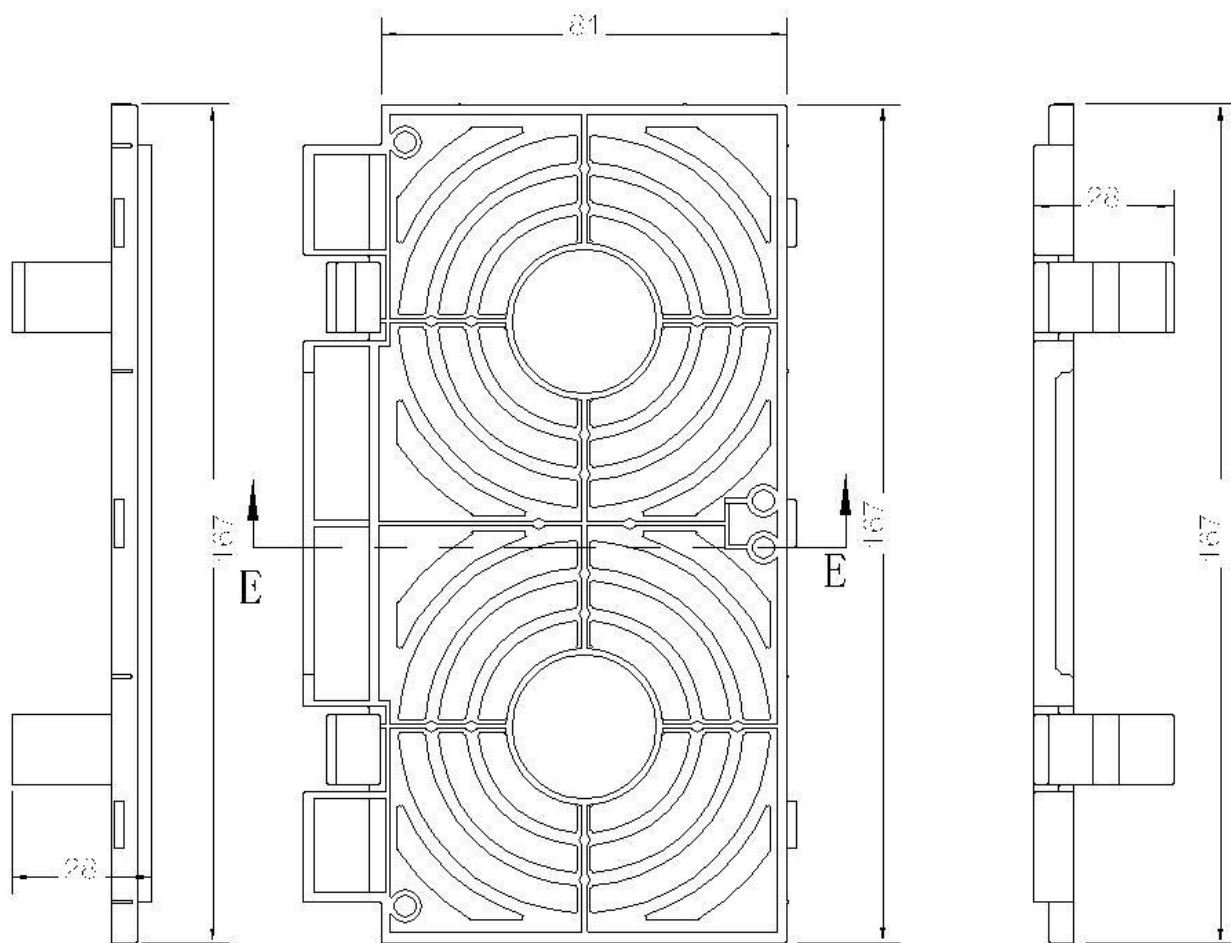
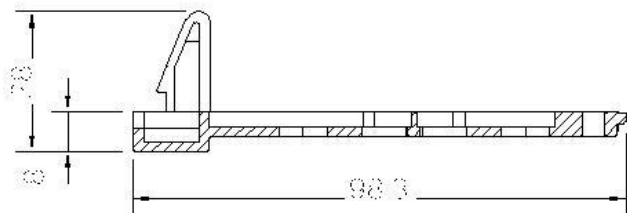
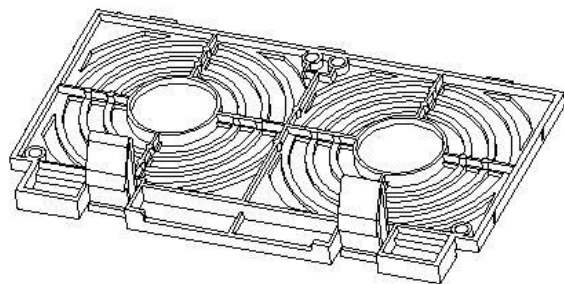

产品名称	模具	客户名称		日期	16/12/06
产品编号	SC-380-11000-DFZ	模具编号		制图	wang
图纸编号		后处理		审核	
重量(KG/M)		件数		嘉善一川电子科技有限公司	
净重(KG)		投影视看			

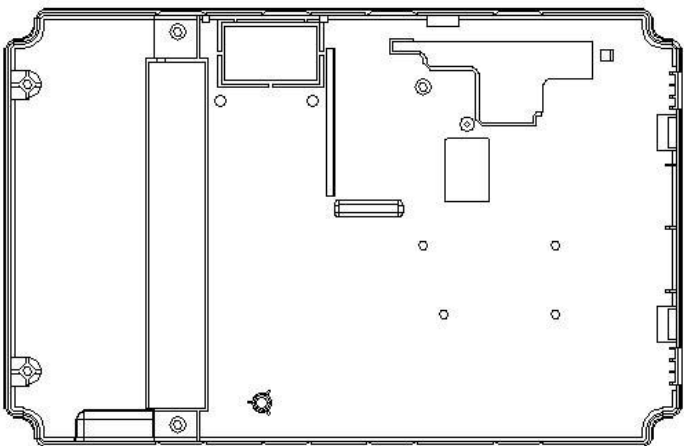
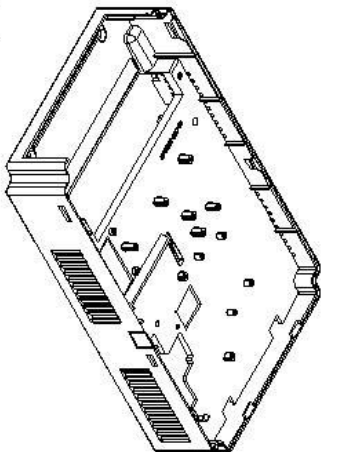
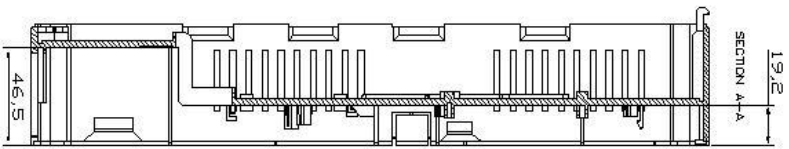
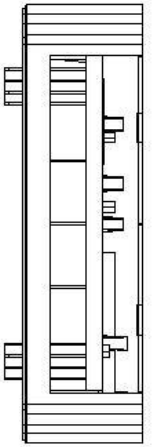
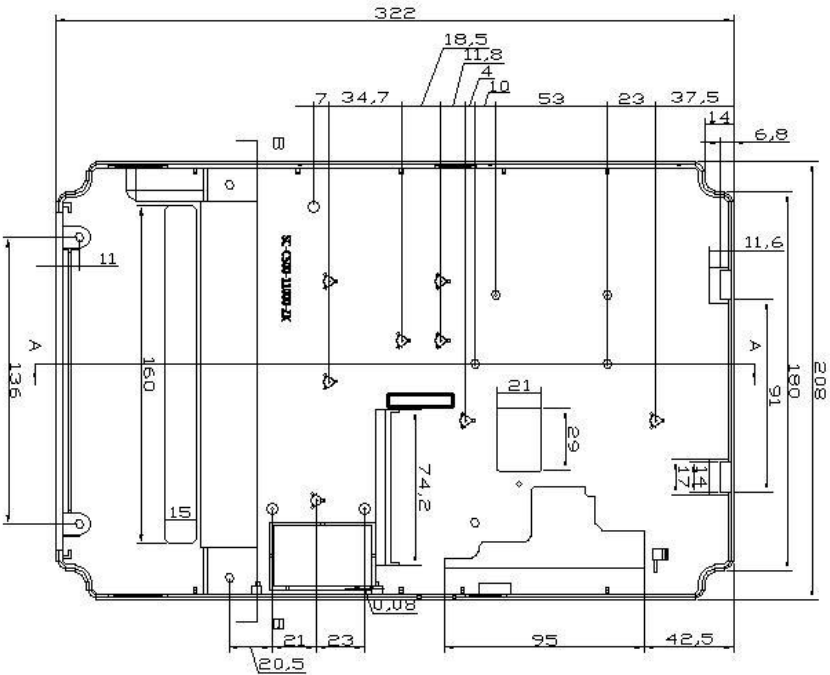
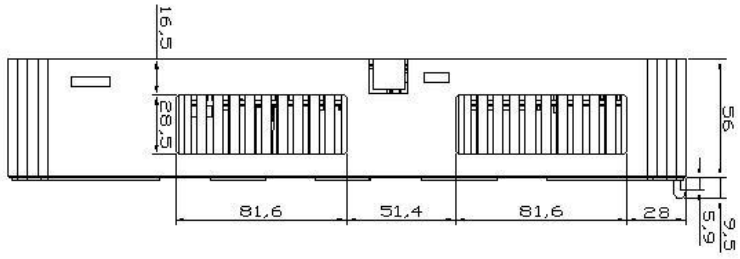

SECTION B-B

SECTION A-A

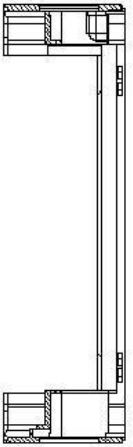

产品名称	中框	客户名称	日期
产品编号	SC-C500-11000-ZK	模具编号	16/12/06
图纸编号		后处理	制图
重量(KG/M)		件数	审核
净重(KG)		数量	
		嘉善一川电子科技有限公司	
			wang

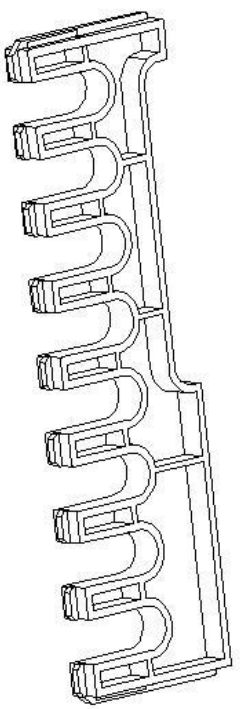
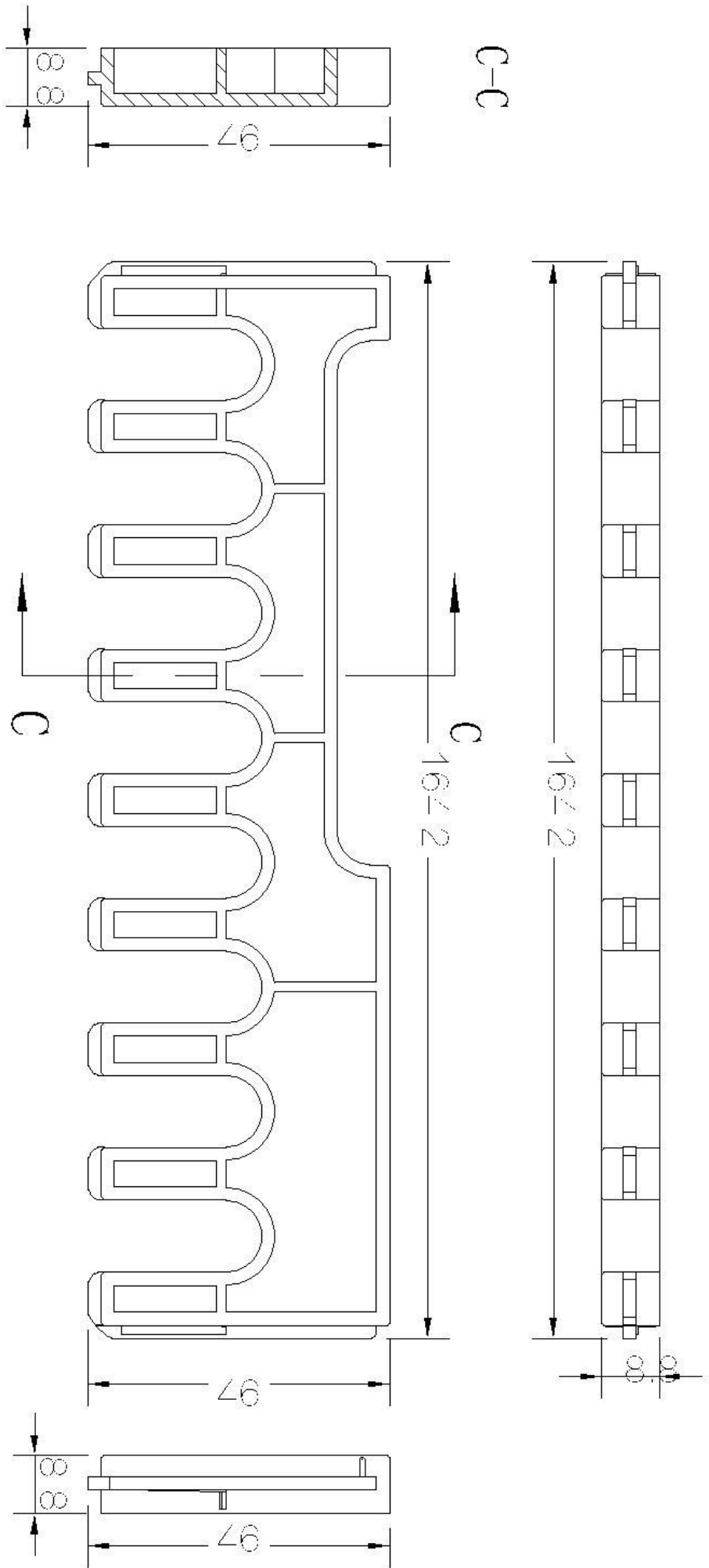

产品名称	4款样板	客户名称		日期	
产品编号	SC-380-11000-FXKB	模具编号		版次	
图纸编号		后处理		数量	
材质		件数		规格	
制图		审核			
嘉善一川电子科技有限公司					

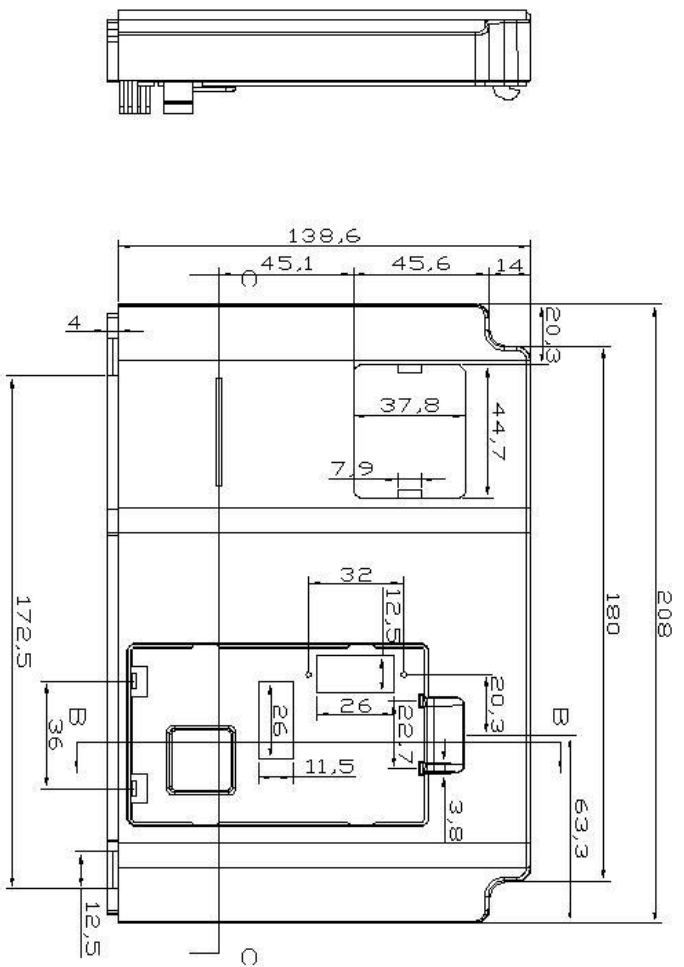
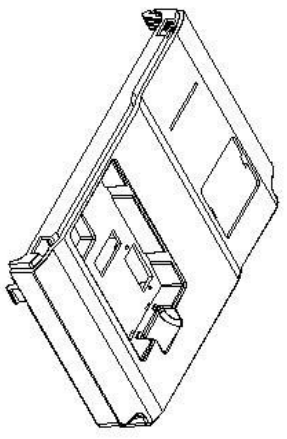
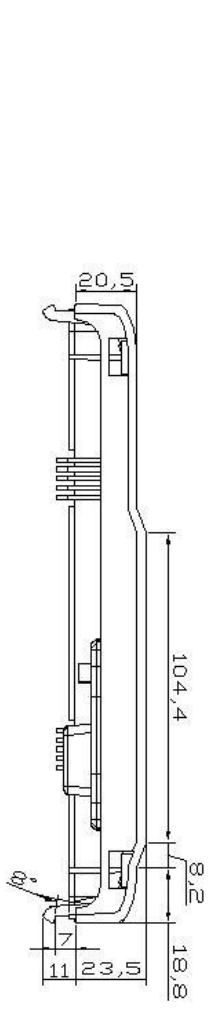

SECTION B-B

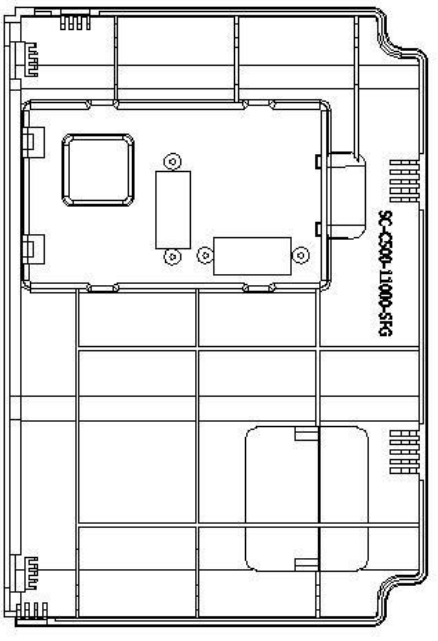
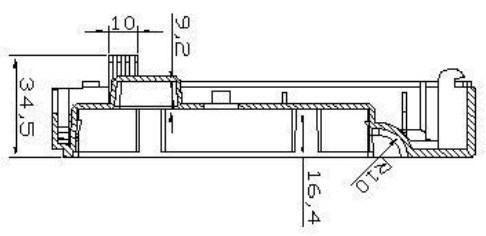

SECTION C-C

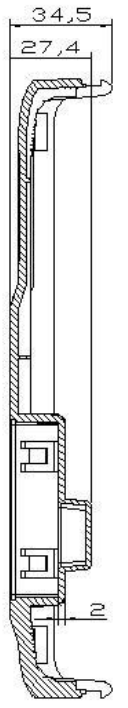

产品名称	上盖	客户名称		日期	16/12/06
产品编号	SC-C500-11000-SFG	模具编号		制图	wang
图纸编号		后处理		审核	
重量(KG/M)		件数			
净重(KG)		数量			
嘉善一川电子科技有限公司					

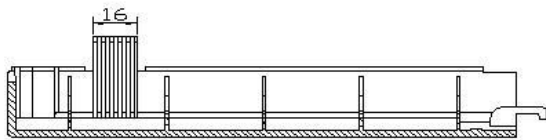
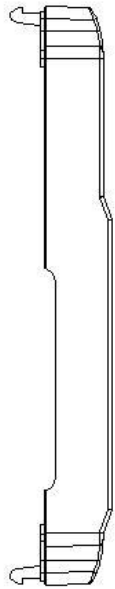
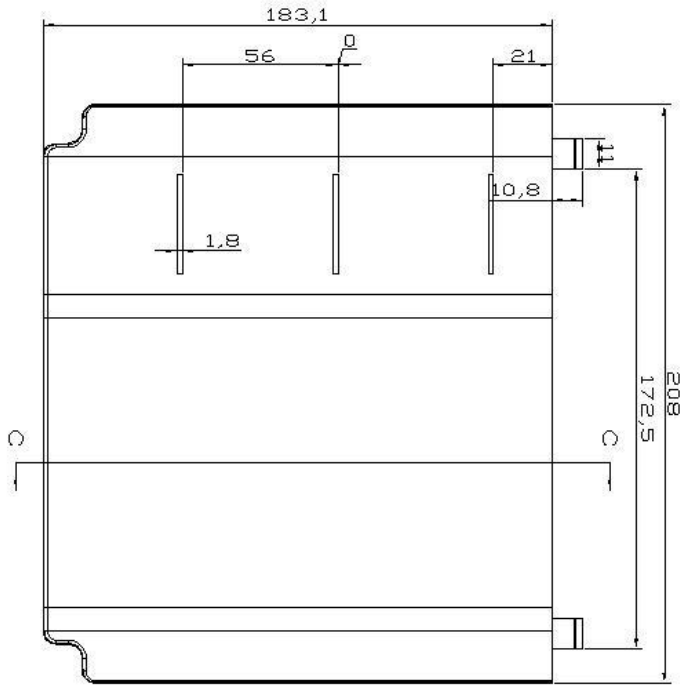
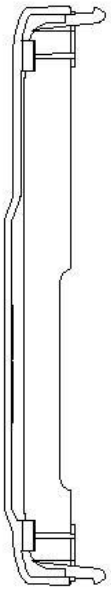
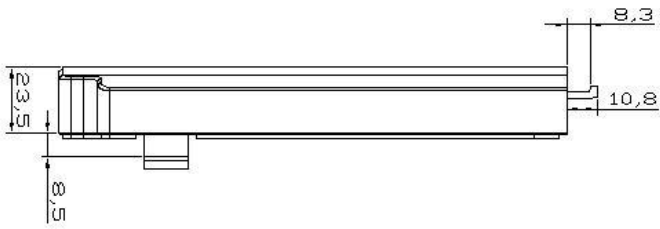

SECTION C-C

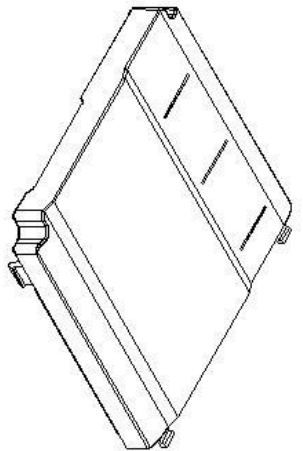
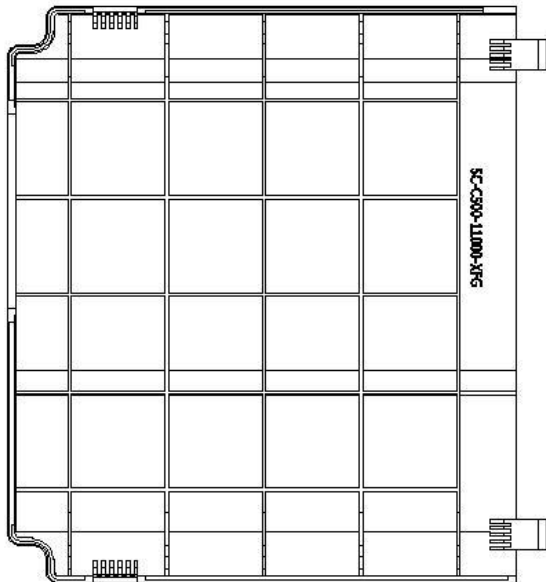

产品名称	下脚盖	客户名称	日期	16/12/06
产品编号	SC-C500-11000-XFG	模具编号	制图	wang
图纸编号		后处理	审核	
重量(KG/M)		件数		
净重(KG)		数量		
		嘉善一川电子科技有限公司		

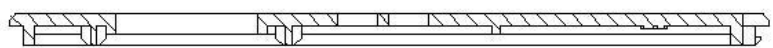
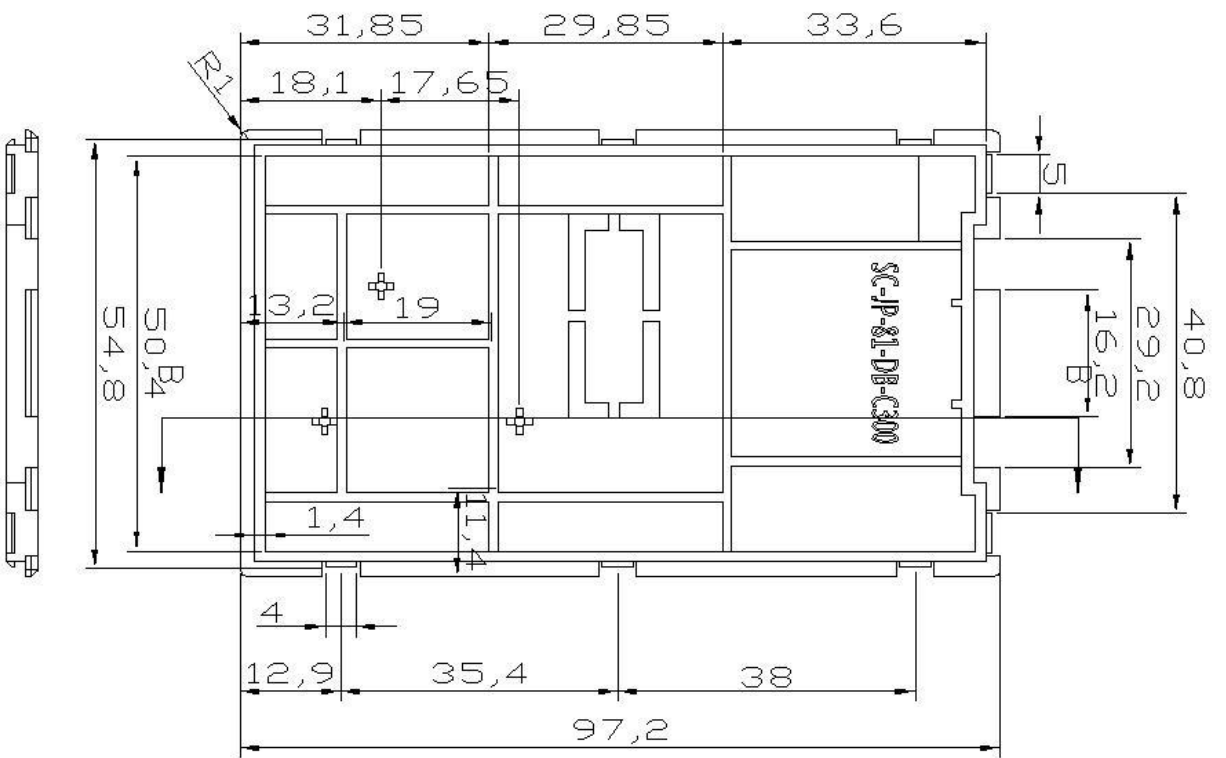
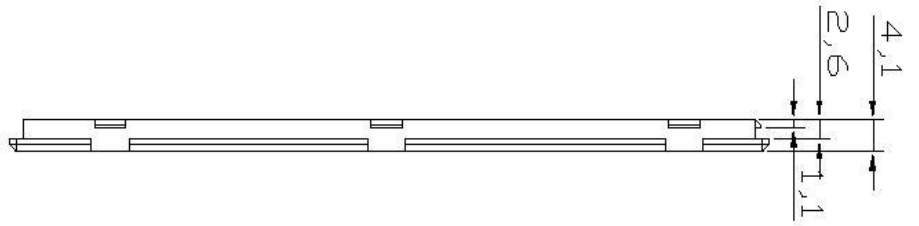
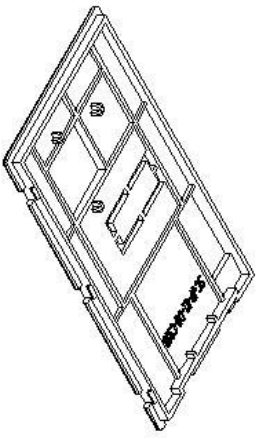

SECTION B-B

产品名称	键盘底座	客户名称		日期	16/10/20
产品编号	SC-JP-81-DB-C300	模具编号		制图	wang
图纸编号		后处理		审核	
重量(KG/M)		件数			
净重(KG)		数量			
嘉善一川电子科技有限公司					

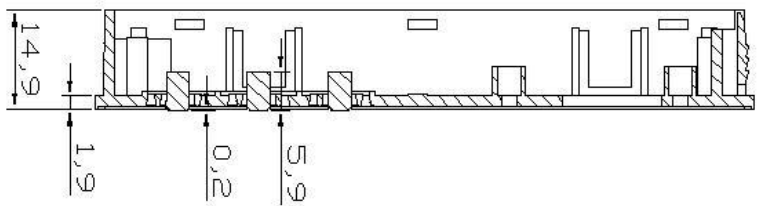
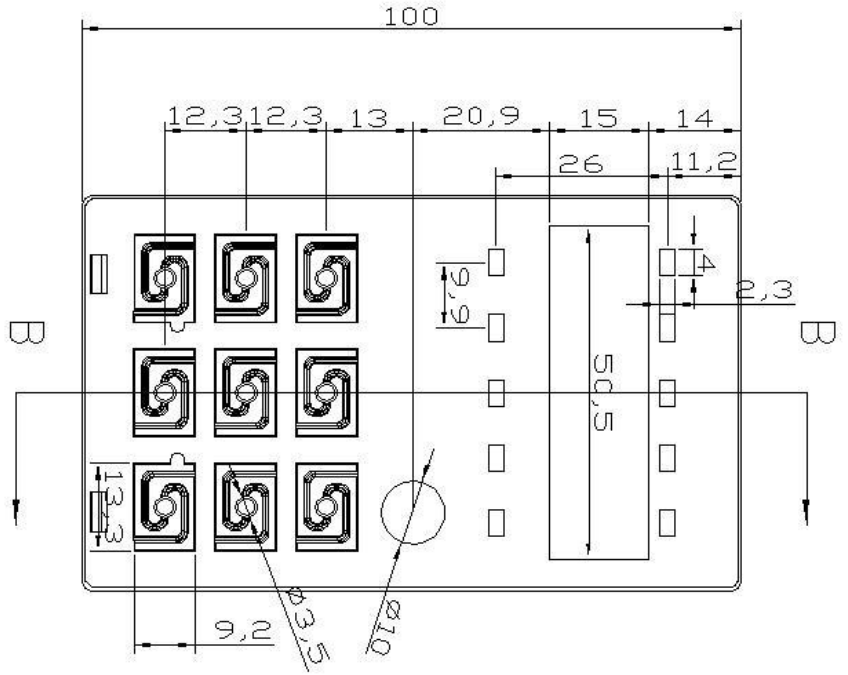
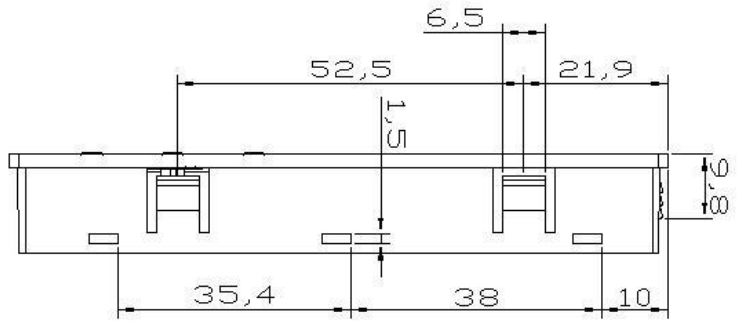
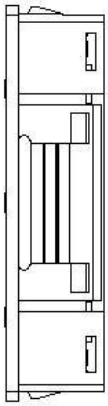
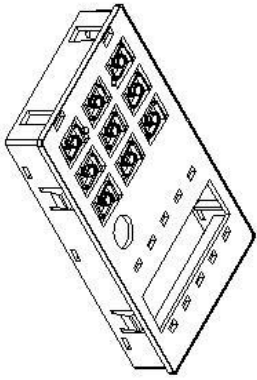

SECTION B-B

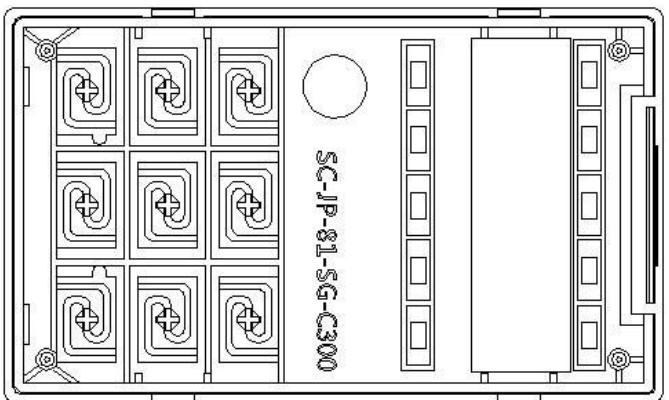

产品名称	键盘面板	客户名称	日期	16/10/20
产品编号	SC-JP-81-SG-C300	模具编号	制图	wang
图纸编号		后处理	审核	
重量(KG/M)		件数		
净重(KG)		数量		
		嘉善一川电子科技有限公司		

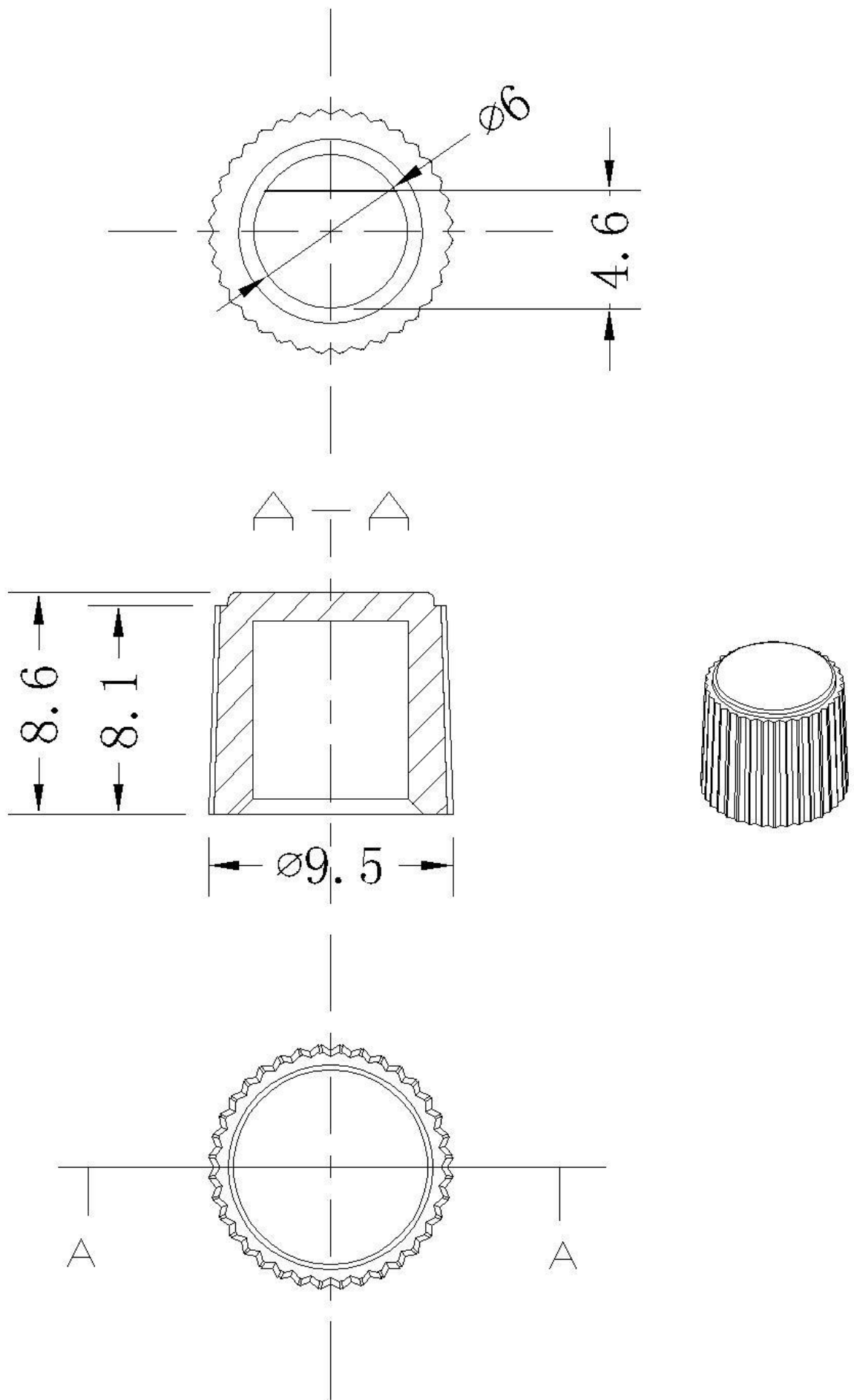

产品名称	电位器旋钮	客户名称		日期	
产品编号	SC-XN-80#	模具编号		制图	谢龙
图纸编号		后处理		审核	
重量(KG/M)		件数		嘉善一川电子科技有限公司	
净重(KG)		投影视看			

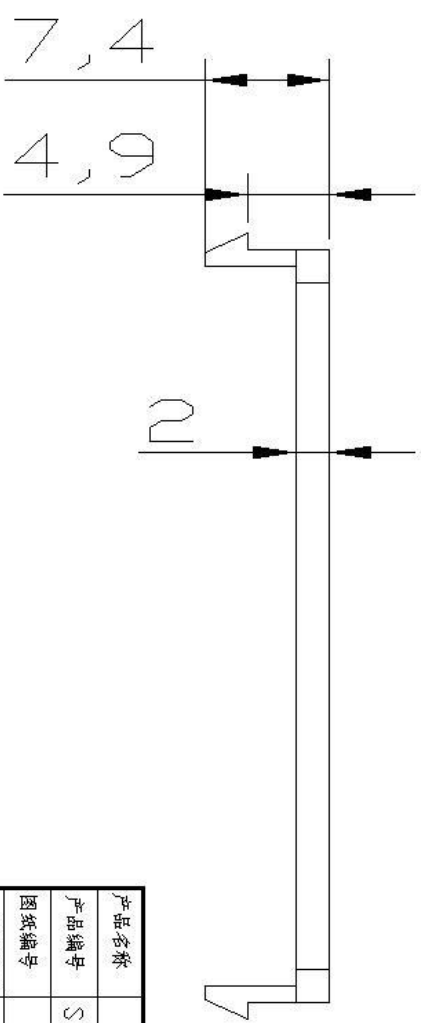
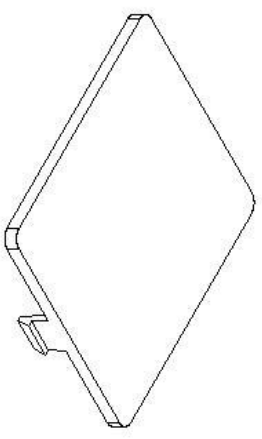
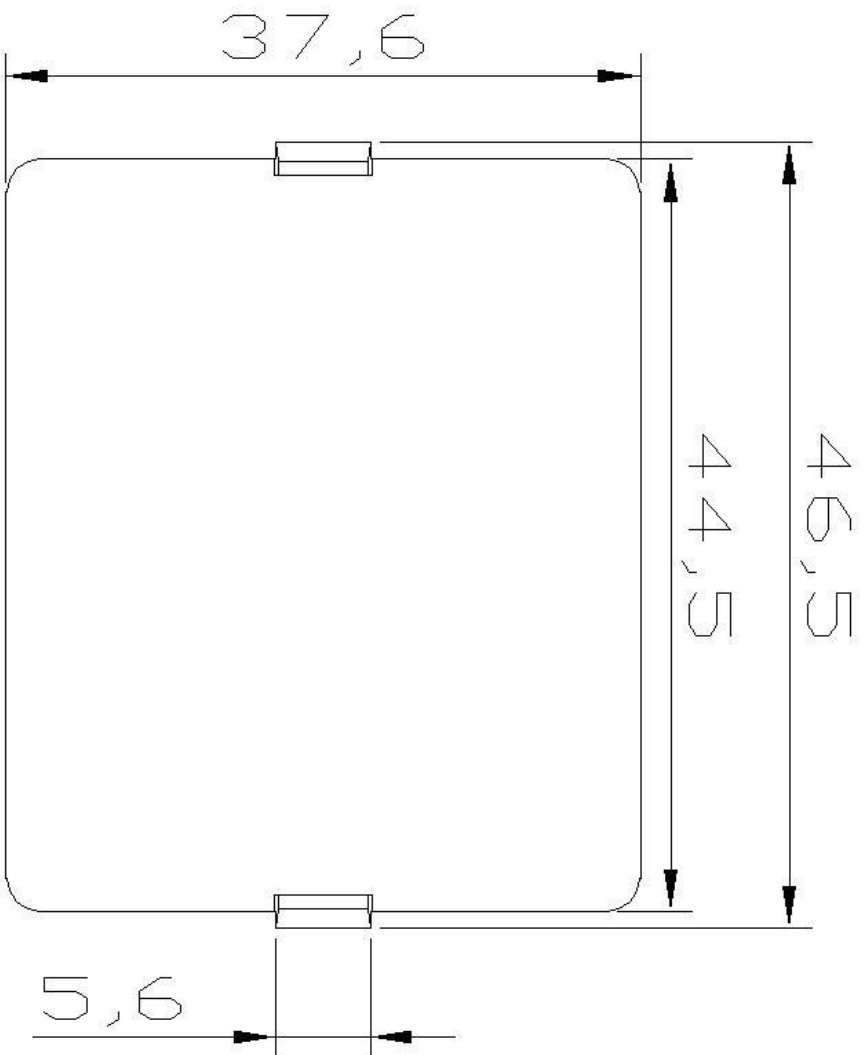

产品名称	商标材料	客户名称	日期
产品编号	SC-380-11000-SBKJ	模具编号	制图
图纸编号		后处理	审核
重量(KG/M)	件数		
净重(KG)	数量		
嘉善一川电子科技有限公司			

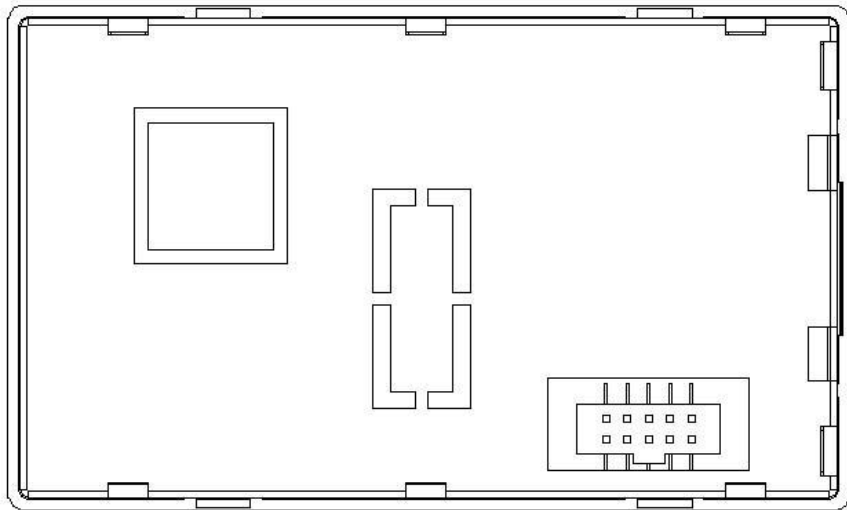
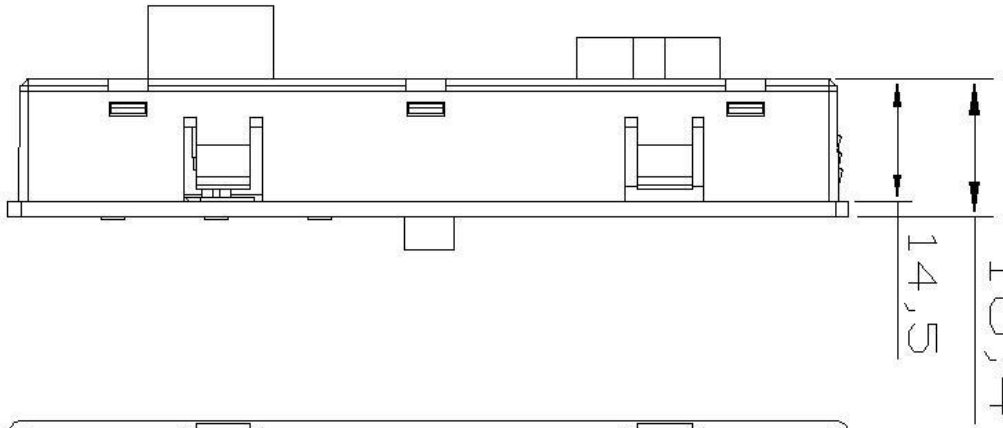
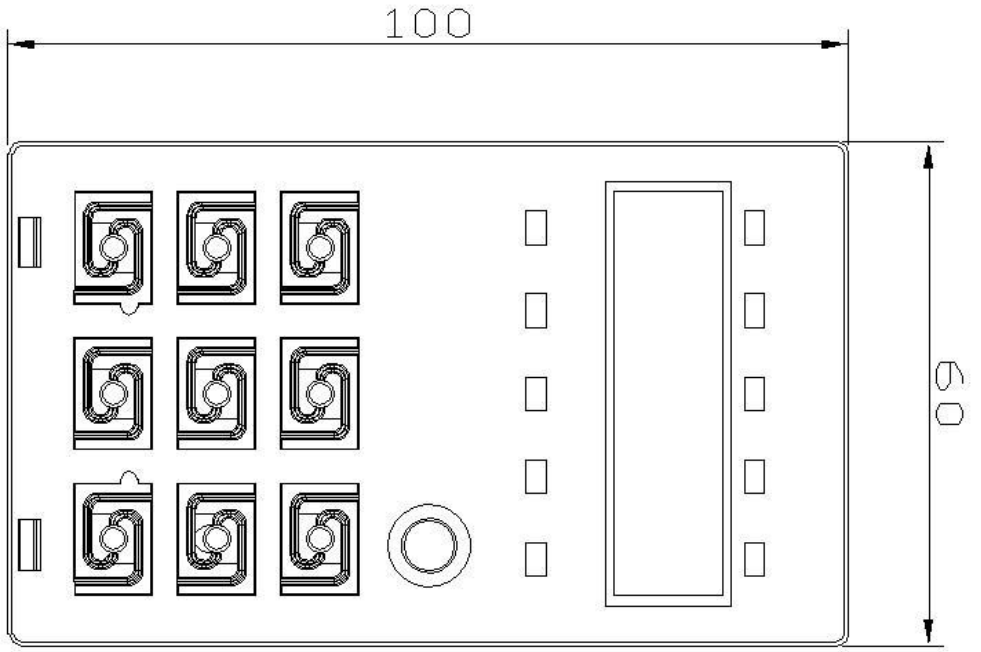

产品名称	数量		客户名称	日期
产品编号	SC-JP-81-C300		模具编号	16/12/06
图纸编号	件数		后处理	制图
重量(KG/M)	数量			wang
净重(KG)	数量			审核
嘉善一川电子科技有限公司				

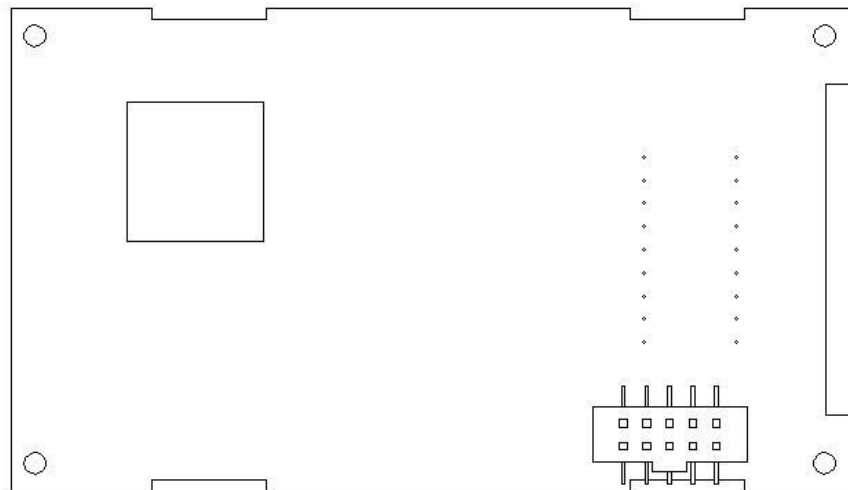
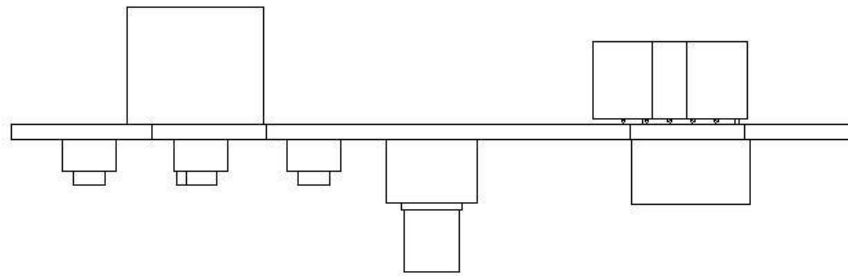
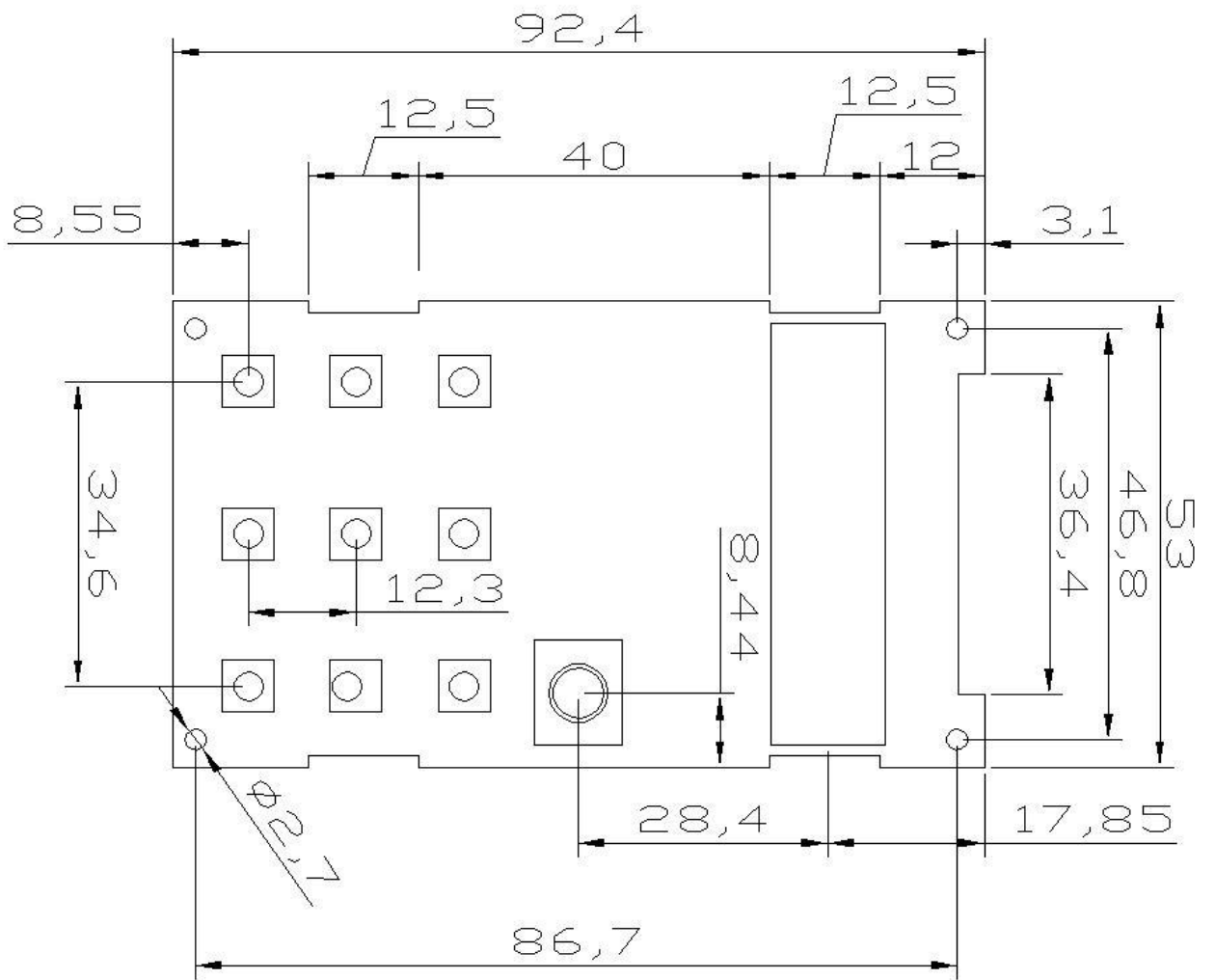

产品名称	数据		客户名称	日期	16/12/06
产品编号	SC-JP-81-C300-PCB		模具编号	制图	wang
图纸编号			后处理	审核	
重量(KG/M)	件数				
净重(KG)	数量				
嘉善一川电子科技有限公司					